

jura[®]



Cool Control 2,5 l

Bedienungsanleitung

Instructions for use

Mode d'emploi

Istruzioni per l'uso

Gebruiksaanwijzing

Modo de empleo

Manual de instruções

Bruksanvisning

Instruksjonsbok

Instrukcja obsługi

Руководство по эксплуатации

Návod k obsluze

JURA Type 586

de

en

fr

it

nl

es

pt

sv

no

pl

ru



cs

Twoja chłodziarka do mleka Cool Control

Elementy sterujące	81
Ważne wskazówki	82
Użytkowanie zgodne z przeznaczeniem	82
Dla Państwa bezpieczeństwa	82
1 Przygotowanie i rozpoczęcie eksploatacji	85
Ustawianie i podłączanie	85
Kalibracja wskaźnika poziomu napełnienia mlekiem	85
Przygotowanie pojemnika ze stali szlachetnej	85
2 Chłodzenie mleka	86
Informacje dotyczące eksploatacji chłodziarki do mleka Cool Control	86
3 Czyszczenie i konserwacja	87
4 Kalibracja wskaźnika poziomu napełnienia mlekiem	87
5 Transport i utylizacja przyjazna dla środowiska	87
Transport	87
Utylizacja	87
6 Dane techniczne	88
7 Dane kontaktowe firmy JURA / informacje prawne	88

Opis symbolu

Ostrzeżenia

 OSTROŻNIE	Należy zawsze zwracać uwagę na informacje oznaczone słowami OSTROŻNIE lub
 OSTRZEŻENIE	OSTRZEŻENIE z piktogramem ostrzegawczym. Sygnał słowny OSTRZEŻENIE wskazuje na możliwość powstania ciężkich obrażeń, natomiast sygnał słowny OSTROŻNIE – na możliwość powstania lekkich obrażeń.

Stosowane symbole

- ▶ **Wezwanie do działania.** Użytkownik jest wzywany do podjęcia działania.
- i** **Wskazówki** i sugestie, dzięki którym obsługa chłodziarki do mleka Cool Control staje się jeszcze łatwiejsza.

Elementy sterujące

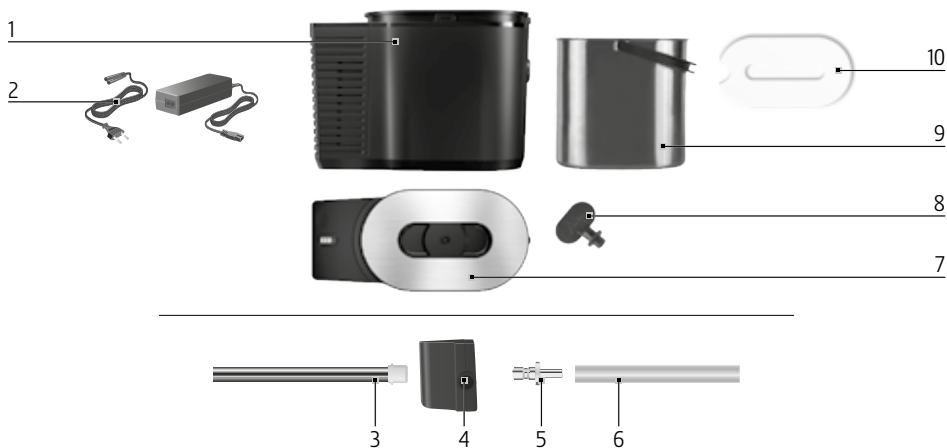

- | | | | |
|---|--|----|------------------------------------|
| 1 | Chłodziarka do mleka Cool Control | 5 | Podłączenie |
| 2 | Podłączany kabel sieciowy z zasilaczem (warianty dostosowane do wymogów lokalnych) | 6 | Przewód mleka |
| 3 | Rurka metalowa | 7 | Pokrywa (z możliwością zamknięcia) |
| 4 | Adapter | 8 | Klucz sześciokątny do pokrywy |
| | | 9 | Pojemnik ze stali szlachetnej |
| | | 10 | Pokrywa do lodówki |



- | | | | |
|---|--------------------------------------|---|--|
| 1 | Pokrywa | 5 | Interfejs do Wireless Transmitter / WiFi Connect |
| 2 | Wskaźnik poziomu napełnienia mlekiem | 6 | Przycisk wł./wył. ⏻ |
| 3 | Wskaźnik temperatury | | |
| 4 | Przycisk kalibracji | | |

Ważne wskazówki

Użytkowanie zgodne z przeznaczeniem

Niniejsze urządzenie (dozownik do zimnych napojów) jest przewidziane do użytku domowego lub w sytuacjach podobnych, np. przez klientów w hotelach, motelach i innych obiektach mieszkalnych, przez personel sklepów, biur i innych miejsc pracy, w przypadku cateringu i w podobnych przypadkach zastosowania poza handlem detalicznym. Urządzenie służy do schładzania mleka w znajdującym się w zestawie pojemniku ze stali szlachetnej. Każde inne zastosowanie jest traktowane jako niezgodne z przeznaczeniem. JURA nie odpowiada za skutki wynikające z użytkowania niezgodnego z przeznaczeniem.

Przed rozpoczęciem użytkowania urządzenia należy w całości przeczytać niniejszą instrukcję obsługi i przestrzegać jej. Świadczenie gwarancyjne nie dotyczy uszkodzeń ani usterek powstałych wskutek nieprzebrzegania instrukcji obsługi. Instrukcję obsługi należy przechowywać w dostępnym miejscu blisko urządzenia i przekazać kolejnym użytkownikom.

Dla Państwa bezpieczeństwa

Należy uważnie przeczytać i dokładnie przestrzegać poniższych ważnych wskazówek bezpieczeństwa. Pozwala to uniknąć zagrożenia życia wskutek porażenia prądem:

- Nigdy nie eksploatować urządzenia uszkodzonego lub z uszkodzonym kablem sieciowym.
- Nigdy nie wolno włączać urządzenia mokrymi rękami.
- Przed uruchomieniem należy zwrócić uwagę, czy kabel sieciowy jest suchy.
- Należy podłączać urządzenie do sieci prądu przemienneego tylko za pomocą kabla sieciowego znajdującego się w zestawie.
- Należy zwracać uwagę, czy kabel sieciowy nie jest zakleszczony albo nie ociera się o ostre krawędzie.
- Zwracać uwagę, czy chłodziarka do mleka Cool Control i kabel sieciowy nie znajdują się w pobliżu gorących powierzchni lub otwartego ognia.
- Nie mocować za chłodziarką do mleka Cool Control żadnych przenośnych gniazd wtykowych wielokrotnych ani przenośnych zasilaczy.
- Jeśli kabel sieciowy urządzenia jest uszkodzony, w celu ochrony przed zagrożeniem należy go wymienić na specjalny kabel

sieciowy, który można otrzymać bezpośrednio w siedzibie firmy JURA lub w autoryzowanym serwisie JURA.

- W przypadku wystąpienia objawów mogących świadczyć o uszkodzeniach, np. zapachu spalenizny, należy niezwłocznie odłączyć urządzenie od sieci i skontaktować się z serwisem JURA.
- Nigdy nie otwierać i nie naprawiać urządzenia samodzielnie. Nie dokonywać modyfikacji urządzenia, które nie są opisane w instrukcji obsługi. Urządzenie zawiera części przewodzące prąd. Naprawy mogą przeprowadzać wyłącznie autoryzowane serwisy JURA przy użyciu oryginalnych części zamiennych i akcesoriów.

Uszkodzone urządzenie nie jest bezpieczne i może spowodować obrażenia i pożar. Aby uniknąć uszkodzeń i tym samym ewentualnego niebezpieczeństwa obrażeń i pożaru:

- Należy zwrócić uwagę, aby szczeliny wentylacyjne nie były zakryte.
- Nie wolno dopuścić, aby kabel sieciowy luźno zwisał. Kabel sieciowy może stać się przyczyną potknięć lub ulec uszkodzeniu.
- Chronić chłodziarkę do mleka Cool Control przed wpływem

czynników atmosferycznych takich jak deszcz, mróz i bezpośrednio nasłonecznienie.

- Nie zanurzać chłodziarki do mleka Cool Control, kabla sieciowego ani podłączeń w wodzie.
- Nie wkładać chłodziarki do mleka Cool Control do zmywarki.
- Przed rozpoczęciem czynności związanych z czyszczeniem wyłączyć chłodziarkę do mleka Cool Control i wyciągnąć wtyczkę sieciową. Zawsze wycierać chłodziarkę do mleka Cool Control wilgotną, ale nie moką ściereczką i chronić przed ciągłymi bryzgami wody.
- Nie wlewać mleka przeznaczonego do schłodzenia bezpośrednio do urządzenia. Używać do tego celu pojemnika ze stali szlachetnej znajdującego się w zestawie.
- Nie przechowywać w tym urządzeniu żadnych wybuchowych materiałów, takich jak puszki aerozolu z łatwopalnym gazem.
- Należy podłączać urządzenie wyłącznie do napięcia sieciowego zgodnego z danymi na tabliczce znamionowej. Tabliczka znamionowa jest umieszczona na spodzie chłodziarki do mleka Cool Control. Więcej danych technicznych znajduje się w

niniejszej instrukcji obsługi (patrz rozdział 6 »Dane techniczne«).

- Należy nadzorować urządzenie podczas eksploatacji.
- W przypadku dłuższej nieobecności wyłączyć urządzenie.
- Urządzenie nie nadaje się do użytkowania przez 24 godziny na dobę. Wyłączać chłodziarkę do mleka Cool Control np. na noc.
- To urządzenie nie jest przeznaczone do użytkowania przez osoby (w tym dzieci) o ograniczonych zdolnościach fizycznych, sensorycznych lub psychicznych lub nieposiadające odpowiedniego doświadczenia i wiedzy, chyba że są one nadzorowane lub zostały poinstruowane na temat użytkowania urządzenia przez osobę odpowiedzialną za ich bezpieczeństwo. Dzieci powinny pozostawać pod nadzorem, aby wykluczyć możliwość manipulacji urządzeniem. (Zawarte powyżej zdania są zgodne z normą IEC).
- Urządzenia mogą używać dzieci od 8. roku życia oraz osoby z ograniczonymi zdolnościami fizycznymi, sensorycznymi lub mentalnymi bądź niedysponujące doświadczeniem i wiedzą tylko wtedy, gdy są

nadzorowane lub zostały pouczone w zakresie bezpiecznego korzystania z urządzenia i rozumieją wynikające z tego zagrożenia. Dzieciom nie wolno bawić się urządzeniem. Czyszczenie i konserwacja ze strony użytkownika nie mogą być wykonywane przez dzieci bez nadzoru. Dzieci w wieku od 3 do 8 lat mogą napełniać i opróżniać chłodziarkę do mleka Cool Control. (Zawarte powyżej zdania są zgodne z normą EN).

- Ponieważ gaz izolacyjny jest łatwopalny, chłodziarkę do mleka Cool Control można przekazywać do utylizacji wyłącznie w autoryzowanych systemach zbierania. Pod żadnym pozorem nie wystawiać urządzenia na działanie otwartych źródeł ognia.

Aby zapobiec skażeniu środków spożywczych, uwzględnić poniższe wytyczne:

- Dłuższe otwarcie pokrywy może doprowadzić do znacznego wzrostu temperatury w komorach chłodziarki do mleka Cool Control.
- Regularnie czyścić powierzchnie mające styczność ze środkami spożywczymi i dostępnymi systemami odpływu.

- Jeżeli chłodziarka przez dłuższy czas pozostaje pusta, wyłączyć ją, wyczyścić, wysuszyć i pozostawić otwartą pokrywę, aby uniknąć tworzenia się pleśni w urządzeniu.

1 Przygotowanie i rozpoczęcie eksploatacji

Ustawianie i podłączenie

Podczas ustawiania chłodziarki do mleka Cool Control należy przestrzegać następujących zasad:

- Ustawić urządzenie na twardej, poziomej powierzchni niewrażliwej na działanie wody. Wbudowana waga do określania poziomu napełnienia mlekiem działa tylko na twardym podłożu.
- Wybrać takie miejsce ustawienia chłodziarki do mleka Cool Control, aby urządzenie było chronione przed przegrzaniem. Należy zwrócić uwagę, aby szczeliny wentylacyjne nie były zakryte.
- Przed rozpoczęciem eksploatacji nowego urządzenia ze względów higienicznych należy je przeczyszczyć od wewnątrz i od zewnątrz wilgotną szmatką. Wypłukać dokładnie pojemnik ze stali szlachetnej.

⚠ OSTRZEŻENIE

Zagrożenie życia wskutek porażenia prądem w przypadku eksploatacji z uszkodzonym kablem sieciowym.

- ▶ Nigdy nie eksploatować urządzenia uszkodzonego lub z uszkodzonym kablem sieciowym.
- ▶ Podłączyć kabel sieciowy do chłodziarki do mleka Cool Control.
- ▶ Włożyć wtyczkę sieciową do gniazda sieciowego.

Kalibracja wskaźnika poziomu napełnienia mlekiem

Poziom napełnienia mlekiem jest obliczany na podstawie wagi. Z tego względu należy skalibrować wbudowaną wagę.

- ▶ Zdjąć pojemnik ze stali szlachetnej wraz z pokrywą z chłodziarki do mleka Cool Control.
- ▶ Otworzyć pokrywę.
- ▶ Nacisnąć przycisk wł./wył. , aby włączyć chłodziarkę do mleka Cool Control.
- ▶ Nacisnąć i przytrzymać przez ok. 3 s przycisk kalibracyjny.
Rozlega się sygnał akustyczny. Kalibracja jest zakończona.

Przygotowanie pojemnika ze stali szlachetnej

- ▶ Włożyć rurkę metalową do adaptera.

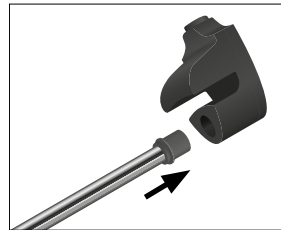

- ▶ Założyć adapter na krawędź pojemnika ze stali szlachetnej.



2 Chłodzenie mleka

- ▶ Umieścić pojemnik ze stali szlachetnej w chłodziarce do mleka Cool Control.
- ▶ Napełnić pojemnik ze stali szlachetnej **zimnym** mlekiem.



- ▶ Zamknąć pojemnik ze stali szlachetnej pokrywą.
- ▶ Połączyć przewód mleka ekspresu automatycznego z adapterem.

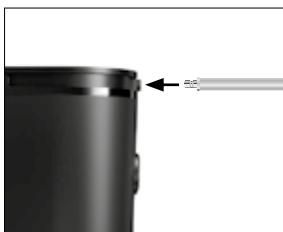

i Przewód mleka musi być wyposażony w podłączenie, aby można go było prawidłowo podłączyć do adaptera.

- ▶ Otworzyć pokrywę.
- ▶ Nacisnąć przycisk wł./wyt. , aby włączyć chłodziarkę do mleka Cool Control.

i Chłodzenie kończy się w momencie wyjęcia pojemnika ze stali szlachetnej z chłodziarki do mleka Cool Control, aby zaoszczędzić energię.

i Nacisnąć przycisk wł./wyt. , aby wyłączyć chłodziarkę do mleka Cool Control.

i Wyjąć wtyczkę sieciową z gniazda sieciowego, aby wyłączyć urządzenie.

Informacje dotyczące eksploatacji chłodziarki do mleka Cool Control

i Nie wolno ustawiać na chłodziarce do mleka Cool Control żadnych przedmiotów. Powoduje to uszkodzenie wbudowanej wagi do obliczania poziomu napełnienia mlekiem.

Temperatura mleka:

- Chłodziarka do mleka Cool Control schładza mleko do temperatury 25°C poniżej temperatury otoczenia, jednak nie poniżej 4°C (+/-3°C). Mleko nie może zamarznąć.
- Pod pokrywą znajduje się wskaźnik temperatury mleka. Można wybrać »°C« lub »°F«. Aby przełączać między dwoma wskaźnikami, nacisnąć przycisk kalibracji.

Po przyrządzeniu słychać **sygnał akustyczny** i wskaźnik poziomu napełnienia mlekiem świeci się na czerwono:

- Włączyć **zimne** mleko do pojemnika ze stali szlachetnej.

Wskazówki dotyczące higieny podczas stosowania mleka:

- Jeśli po użyciu pozostało mleko, należy przechowywać je w lodówce. Dla ochrony przed zanieczyszczeniami i innymi zapachami należy zamknąć pojemnik dostarczoną pokrywą. Zalecamy, aby przestrzegać informacji dotyczących przechowywania mleka umieszczonych na opakowaniu.



- Nie wolno stale dolewać mleka. Mleko znajdujące się dłużej w pojemniku może być zepsute.
- Należy opróżnić i wyczyścić pojemnik oraz rurkę metalową po użyciu.

Opcjonalnie – połączyć chłodziarkę do mleka Cool Control z ekspresem automatycznym (sieć Bluetooth lub WiFi):

- **Połączenie przez Bluetooth:** W tym celu wymagana jest dostępna opcjonalnie przystawka bezprzewodowa JURA **Wireless Transmitter**. Ekspres automatyczny musi być wyposażony w JURA **Smart Connect**. Akcesoria te są dostępne w sklepach specjalistycznych. Należy pamiętać, że Smart Connect umożliwi połączenie z ekspresem automatycznym albo tylko chłodziarki do mleka Cool Control, albo J.O.E.® – aplikacji JURA.
- **Połączenie przez WiFi:** W tym celu należy wyposażyć zarówno chłodziarkę do mleka Cool Control, jak i swój automatyczny ekspres do kawy w JURA **WiFi Connect**. Akcesoria te są dostępne w sklepach specjalistycznych.
- Jeżeli pojemnik ze stali szlachetnej jest pusty, informacja ta widnieje na wyświetlaczu ekspresu automatycznego.

i W przypadku wystąpienia ogólnych problemów z JURA Smart Connect / JURA WiFi Connect (np. problemu z połączeniem), można przywrócić ustawienie fabryczne urządzenia. Nacisnąć i przytrzymać przez **ok. 3 s** przycisk **wł./wył.** .

3 Czyszczenie i konserwacja

- i** Nie używać do czyszczenia ostrych środków czyszczących o właściwościach ściernych ani twardych przedmiotów. Mogą one uszkodzić urządzenie, powłokę uchwytu pojemnika ze stali szlachetnej i sam pojemnik.
- i** Pojemnik ze stali szlachetnej, adapter oraz rurka metalowa nadają się do mycia w zmywarce.
 - ▶ Wyciągać wtyczkę sieciową z gniazda sieciowego przed każdym czyszczeniem urządzenia.
 - ▶ Czyścić urządzenie wewnątrz wilgotną ściereczką.

- ▶ Czyścić zewnętrzną stronę urządzenia wilgotną ściereczką.
- ▶ Przepłukać dokładnie wszystkie pojedyncze części pod bieżącą wodą.

4 Kalibracja wskaźnika poziomu napełnienia mlekiem

Poziom napełnienia mlekiem jest obliczany na podstawie wagi. Jeżeli nie jest wskazywana prawidłowa ilość napełnienia mlekiem, należy ponownie skalibrować zamontowaną wagę (patrz rozdział 1 »Przygotowanie i rozpoczęcie eksploatacji – kalibracja wskaźnika poziomu napełnienia mlekiem«).

5 Transport i utylizacja przyjazna dla środowiska

Transport

Zachować opakowanie chłodziarki do mleka Cool Control. Służy ono do ochrony podczas transportu. Oczyszczyć pojemnik ze stali szlachetnej przed transportem.

Utylizacja

Stare urządzenia należy utylizować w sposób przyjazny dla środowiska.

Prawidłowa utylizacja produktu:



Ten symbol wskazuje, że produktu tego na terenie UE nie wolno wyrzucać ze zwykłymi odpadami komunalnymi. Przekazywać urządzenie do recyklingu, aby w sposób odpowiedzialny unikać potencjalnych szkód dla środowiska lub zdrowia ludzi na skutek nieprawidłowej utylizacji odpadów oraz wspierać przetwarzanie wtórne zasobów materiałowych. Przy przekazywaniu zużytego urządzenia stosować system zwrotny i i system zbierania lub zwrócić się do dystrybutora, u którego dokonano zakupu urządzenia. Może on przekazać urządzenie do ekologicznego ponownego przetworzenia.

Cool Control 2,5 I

6 Dane techniczne

Napięcie	100–240 V ~, 50/60 Hz
Znak zgodności	   
Moc	50 W
Pojemność pojemnika ze stali szlachetnej	2,5 l
Długość kabla	ok. 3,3 m
Masa	ok. 3,4 kg
Wymiary (wys. x szer. x gł.)	15,0 × 23,4 × 31,9 cm
Klasa klimatyczna	T (dla temperatury otoczenia + 16°C do + 43°C); schładza do temperatury o 25°C niższej niż temperatura otoczenia, ale nie niższej niż 4°C (+/- 3°C).

7 Dane kontaktowe firmy JURA / informacje prawne

JURA Elektroapparate AG
 Kaffeeweltstrasse 10
 CH-4626 Niederbuchsiten
 Tel. +41 (0)62 38 98 233

Więcej danych kontaktowych dla Państwa kraju można znaleźć online pod adresem **jura.com**.

Dyrektywy

Urządzenie jest zgodne z następującymi dyrektywami:

- 2011/65/UE (RoHS)
- 1907/2006/WE (REACH)
- 2014/35/UE (Dyrektywa niskonapięciowa)
- 2014/30/UE (Kompatybilność elektromagnetyczna)
- 2009/125/WE (Dyrektywa energetyczna)

Zmiany techniczne

Zastrzegamy sobie prawo do zmian technicznych. Użyte w niniejszej instrukcji obsługi ilustracje są wytworem stylizacji i nie oddają oryginalnych kolorów urządzenia. Zakupione przez Państwa urządzenie może różnić się szczegółami od opisanego.

Informacja zwrotna

Liczymy się z Państwa zdaniem! Zapraszamy do kontaktu za pośrednictwem **jura.com**.