

*jura*<sup>®</sup>



E8/E80 Kullanım Kılavuzu

## Sizin E8/E80 cihazınız

<b>Kumanda elemanları</b>	<b>4</b>
<b>Önemli bilgiler</b>	<b>6</b>
Amacına uygun kullanım.....	6
Güvenliğiniz için .....	6
<b>1 Hazırlama ve çalıştırma</b>	<b>10</b>
İnternette JURA .....	10
Makinenin yerleştirilmesi.....	10
Çekirdek haznesini doldurma .....	10
Su sertliğini tespit etme.....	10
İlk çalıştırma .....	11
Sütü bağlama.....	14
<b>2 Hazırlama</b>	<b>15</b>
Latte macchiato, cappuccino ve diğer süt içeren kahve spezielleri.....	15
Ristretto, espresso ve kahve.....	16
İki ristretti, iki espressi ve iki kahve .....	17
Süt köpüğü.....	17
Öğütülmüş kahve.....	18
Su miktarını kalıcı olarak fincan büyüklüğüne ayarlama .....	19
Kahve değirmenini ayarlama .....	19
Sıcak su .....	20
<b>3 Günlük çalıştırma</b>	<b>21</b>
Su haznesini doldurma .....	21
Açma.....	21
Günlük bakım.....	22
Düzenli bakım.....	22
Kapatma.....	23
<b>4 Programlama modunda kalıcı ayarlar</b>	<b>24</b>
Ürün ayarları.....	24
Otomatik kapanma.....	26
Su sertliğini ayarlama .....	26
Süt sistemini yıkama .....	27
Su miktarı birimi.....	27
Dil.....	28
<b>5 Bakım</b>	<b>29</b>
Makineyi yıkama .....	29
İnce köpük başlığının yıkanması.....	29
İnce köpük başlığının temizlenmesi .....	30
Profesyonel ince köpük başlığının sökümü ve yıkanması.....	31
İnce köpük başlığının sökümü ve yıkanması.....	32
Filtreyi takma .....	32
Filtre değişimi .....	33
Makineyi temizleme .....	34

Makinedeki kireci giderme .....	35
Çekirdek haznesini temizleme .....	37
Su haznesindeki kireci giderme.....	37
<b>6 Ekrandaki mesajlar</b>	<b>38</b>
<b>7 Arıza giderme</b>	<b>39</b>
<b>8 Taşıma ve çevre yönetmelikleri uyarınca elden çıkarma</b>	<b>41</b>
Taşıma / Sistemi boşaltma.....	41
Elden çıkarma.....	41
<b>9 Teknik veriler</b>	<b>42</b>
<b>10 İçindekiler</b>	<b>43</b>
<b>11 JURA Yetkili Kişiler / Yasal Bilgiler</b>	<b>44</b>

## Sembol tanımı

### Uyarılar

<b>⚠ DİKKAT</b>	<b>DİKKAT</b> veya uyarı işareti ile birlikte <b>UYARI</b> ile işaretlenmiş olan bilgilere her zaman dikkat ediniz. Sinyal sözcüğü <b>UYARI</b> ağır yaralanma olasılığı olduğuna dair uyarır; Sinyal sözcüğü <b>DİKKAT</b> hafif yaralanma olasılığı olduğuna dair uyarır.
<b>⚠ UYARI</b>	
<b>UYARI</b>	<b>UYARI</b> makinenin hasar görmesine neden olabilecek işlemler konusunda uyarır.

### Kullanılan semboller

<b>▶</b>	<b>İşlem talebi.</b> Burada sizden bir işlem yapmanız istenir.
<b>i</b>	JURA kullanımı daha rahat olması için size gösterilen <b>bilgiler</b> ve ip uçları.
<b>»Kahve«</b>	<b>Ekran</b>

## Kumanda elemanları



- 1 Çekilmiş kahve dolum hunisi kapağı
- 2 Çekilmiş kahve dolum hunisi
- 3 Aroma koruma kapaklı çekirdek haznesi
- 4 Su deposu kapağı
- 5 Su deposu
- 6 Şebeke kablosu (cihaz arkasında)
- 7 Telve haznesi
- 8 Artık su kabı

- 9 Öğütme derecesi ayarı döner düğme kapağı
- 10 Öğütme derecesi ayarı için döner düğme
- 11 Açma/Kapama düğmesi 
- 12 Profesyonel ince köpük başlıklı Connector System®
- 13 Yüksekliği ayarlanabilen kahve ağzı
- 14 Fincan alanı

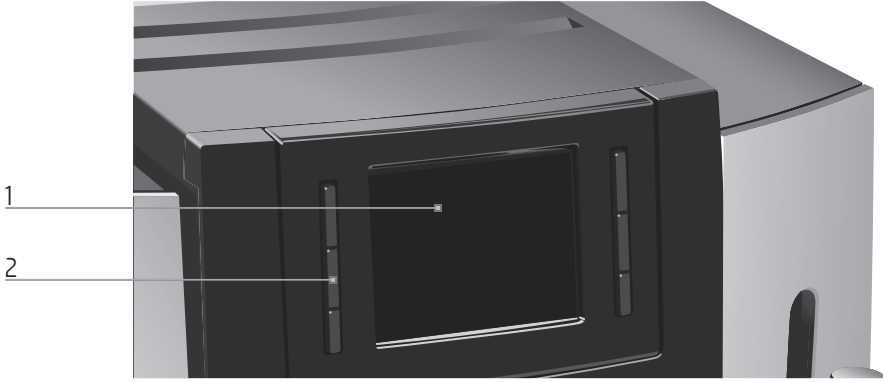

1 Ekran

2 Çok fonksiyonlu düğmeler (Düğmelerin fonksiyonu o anki ekran göstergesine bağlıdır)

İnce köpük başlığı (farklı modellerde kullanılır)

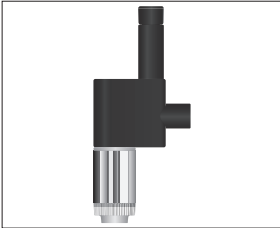

## Aksesuarlar

Süt sistemi temizleme kabı



Öğütülmüş kahve için dozajlama kaşığı

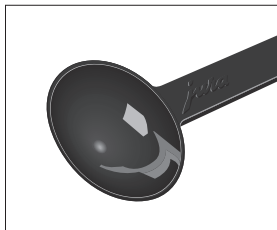

Sıcak su başlığı

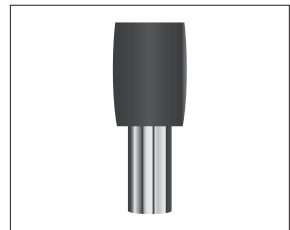

## Önemli bilgiler

### Amacına uygun kullanım

Makine, evde özel kullanım için tasarlanmış ve geliştirilmiştir. Yalnızca kahve hazırlamak ve süt veya su ısıtmak için kullanılabilir. Diğer tüm kullanımlar amacına uygun değildir. JURA Elektroapparate AG, amacına uygun olmayan kullanım sonucu meydana gelenler için sorumluluk üstlenmez.

Makine kullanılmadan önce kullanım kılavuzu tamamen okunmalı ve dikkate alınmalıdır. Kullanım kılavuzunun dikkate alınmaması sonucu meydana gelen hasar veya kusurlar için garanti hakkı ortadan kalkar. Kullanım kılavuzu makinenin yakınında bulundurulmalı ve sonraki kullanıcılara verilmelidir.

### Güvenliğiniz için



Aşağıdaki önemli güvenlik talimatlarını dikkatlice okuyup uygulayınız.

Elektrik çarpması sonucu hayati tehlike şu şekilde önlenir:

- Makineyi asla hasarlı bir şekilde veya hasarlı elektrik kablosu ile çalıştırmayınız.
- Hasar olduğuna dair işaretler olduğunda (örneğin yanık kokusu), makineyi hemen şebekeden ayırıp ve Jura servisine başvurunuz.
- Sabit bağlanmış elektrik kablolu cihazlarda: Bu cihazın şebeke kablosu zarar görmüş ise JURA'davey yetkili bir JURA servisistasyonunda tamir edilmelidir.
- Fişli şebeke kablolu modellerde: Bu cihazın şebeke kablosu zarar görmüş ise JURA'dan

veya yetkili bir JURA servis istasyonundan bu özel kablo temin edilmelidir.

- JURA'nın ve elektrik kablosunun sıcak yüzeylerin yakınında bulunmamasına dikkat ediniz.
- Elektrik kablosunun sıkışmamasına veya sivri kenarlarda aşınmamasına dikkat ediniz.
- Makineyi asla kendiniz açıp onarmayınız. Makinede kullanım kılavuzunda belirtilmeyen değişiklikler yapmayınız. Makine, akım taşıyan parçalar içerir. Açılması halinde hayati tehlike söz konusudur. Onarımlar yalnızca yetkili Jura servisleri tarafından orijinal yedek parçalar ve aksesuarlarla yapılabilir.
- Cihazı güvenli bir şekilde tamamen şebeke ağından ayırmak için öncelikle JURA'yı Açma/Kapama tuşu ile kapatın. En son olarak fişi prizden çekin.

İnce köpük başlığında yanma ve haşlanma tehlikesi mevcuttur:

- Cihazı çocukların erişemeyeceği yerlere koyun.
- Sıcak parçalara dokunmayın. Bu amaçla yerleştirilmiş tutamakları kullanın.
- İnce köpük başlığının doğru olarak monte edildiğinden ve temiz olduğundan emin olun. Eğer montaj doğru değilse veya tıkanmalar varsa, ince köpük başlığını veya parçalarını sökebilirsiniz.

Hasarlı bir makine güvenli değildir ve yaralanmalara ya da yangına neden olabilir. Hasarları ve böylece meydana gelebilecek yaralanmaları ve yangın tehlikelerini önlemek için:

- Asla elektrik kablosunun gevşek bir şekilde aşağı sarkmasına izin vermeyiniz. Elektrik kablosu düşüp takılma tehlikesi oluşturabilir veya hasar görebilir.
- JURA'yı yağmur, don ve doğrudan güneş ışınları gibi hava koşullarına karşı koruyunuz.
- JURA'yı, elektrik kablosunu ve bağlantıları suya daldırmayınız.
- JURA'yı ve münferit parçalarını bulaşık makinesine koymayınız.
- JURA'nızı temizlik çalışmalarından önce şebeke şalterinden kapatın. JURA'yı her zaman nemli, ancak asla ıslak bir şekilde silmeyiniz ve sürekli sıçrayan sulara karşı koruyunuz.
- Makineyi yalnızca model etiketinde belirtilen şebeke gerilimine bağlayınız. Model etiketi JURA makinenizin altına iliştilmiştir. Diğer teknik verileri bu kullanım kılavuzunda bulabilirsiniz (bölüm 9 »Teknik veriler«).
- JURA'yı direkt duvar prizine bağlayınız. Çoklu priz veya uzatma kablosu kullanımında aşırı ısınma tehlikesi vardır.
- Lütfen, yalnızca orijinal JURA bakım ürünleri kullanınız. JURA tarafından belirgin bir şekilde önerilmeyen ürünler JURA'ya hasar verebilir.
- Alkalik temizleme maddeleri kullanmayın, yumuşak bez ve hafif deterjan kullanın.
- Katkı maddeleri ile işlenmiş veya karamelize edilmiş kahve çekirdekleri kullanmayınız.



- Su haznesine yalnızca temiz, soğuk su doldurunuz.
- Uzun süre kullanmayacağınız zaman cihazı şebeke şalterinden kapatın.
- Çocuklar temizleme ve bakım işlemlerini başlarında sorumlu bir yetişkin olmadan yapamazlar.
- Çocukların makine ile oynamalarına izin vermeyin.
- 8 yaş altındaki çocukları makineden uzak tutunuz ve sürekli gözetleyiniz.
- 8 yaş üstündeki çocuklar sadece makinenin güvenli kullanılması konusunda eğitildiklerinde makineyi kullanabilirler. Çocuklar yanlış kullanımın sebep olabileceği tehlikeleri görebilmeli ve anlamalıdır.

Çocuklar dahil kişiler, eğer

- Fiziksel, duyuşsal veya zihinsel becerileri ya da
- bilgi veya deneyim sahibi olmamaları nedeniyle makineyi gözetimsiz veya sorumlu bir kişinin talimatları olmadan kullanamaz.

CLARIS Blue filtre kartuşunun güvenli kullanımı:

- Filtre kartuşlarını çocukların erişemeyeceği yerlerde saklayınız.
- Filtre kartuşlarını kapalı ambalajları içerisinde kuru bir şekilde depolayınız.
- Filtre kartuşlarını ısı ve doğrudan güneş ışınlarına karşı koruyunuz.
- Hasarlı filtre kartuşları kullanmayınız.
- Filtre kartuşlarını açmayınız.

## 1 Hazırlama ve çalıştırma

### İnternette JURA

Bizi İnternette ziyaret edin. JURA ana sayfasında ([www.jura.com](http://www.jura.com)) cihazınızla ilgili bir **kılavuz** indirebilirsiniz. Ayrıca JURA'nız ve kahve ile ilgili ilginç ve güncel bilgiler bulabilirsiniz.

### Makinenin yerleştirilmesi

JURA'yı yerleştirilirken aşağıdaki unsurlar dikkate alınmalıdır:

- JURA'yı yatay, suya karşı dayanıklı olan bir yüzeyin üzerine yerleştirin.
- JURA'nızın duracağı yer, aşırı ısınmaya karşı korunacak şekilde seçilmelidir. Havalandırma aralıklarının kapanmamasına dikkat edin.

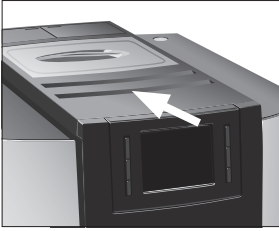

### Çekirdek haznesini doldurma

#### ⚠ DİKKAT

Ek madde içeren (örn. şeker) kahve çekirdekleri, toz kahve veya kuru dondurulmuş kahve değirmene zarar vermektedir.

- ▶ Herhangi ek bir işlem görmemiş kahve çekirdeği doldurun.
- ▶ Çekirdek haznesinin aroma koruma kapağını çıkartın.
- ▶ Çekirdek haznesinde olabilecek kirleri veya yabancı cisimleri temizleyin.
- ▶ Çekirdek haznesine kahve çekirdeklerini doldurun ve çekirdek haznesi ile aroma korumasının kapağı kapatın.

### Su sertliğini tespit etme

İlk kullanımda su sertliğini ayarlamanız gerekir. Kullandığınız suyun su sertliğini bilmiyorsanız bunu ilk önce tespit edebilirsiniz. Bunun için cihazla birlikte verilen Aquadur® test çubuklarını kullanabilirsiniz.

- ▶ Test çubuğunu kısa bir süre (1 saniye) akan suya tutunuz. Suyu silkeleyin.
- ▶ Yaklaşık 1 dakika bekleyin.

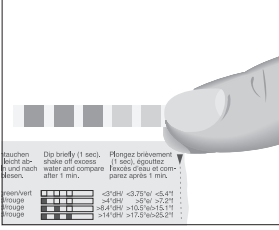

- Su sertlik derecesini, Aquadur® test çubuğundaki renk değişimleri ve ambalaj üzerindeki açıklamaya göre okuyun. Artık su sertliğini ayarlayabilirsiniz.

## İlk çalıştırma

### ⚠ DİKKAT

İlk çalıştırma esnasında JURA'yı CLARIS Smart filtre kartuşu **ile** veya **onsuz** çalıştırmayı seçebilirsiniz. 10 °dH su sertliğinden itibaren bir filtre kartuşunun kullanılmasını tavsiye ediyoruz.

---

Hasar görmüş elektrik kablosu ile çalıştırmada elektrik çarpma riskinden dolayı hayati tehlike var.

- Makineyi asla hasarlı bir şekilde veya hasarlı elektrik kablosu ile çalıştırmayınız.
- 

**Koşul:** Çekirdek haznesi dolu.

- Fişi prize takın.
- JURA'yı çalıştırmak için açma/kapama tuşuna basın.  
»Dil seçimi«

**i** Daha fazla dil seçimleri için » > « düğmeye basın (sağ düğme).

- İsteddiğiniz lisanın tuşuna basın, örn. »English«.  
»Hafızada« ayarı onaylamak için ekranda kısaca görüntülenir.  
»Su sertliği«

**i** Eğer kullanılan suyun sertliğini bilmiyorsanız bunu ilk önce tespit etmeniz gerekir (bölüm 1 »Hazırlama ve çalıştırma – Su sertliğini tespit etme«).

- Su sertliği ayarını değiştirmek için » < « veya » > « düğmelerine basınız, örneğin: »25 °dH«.
- »Hafıza« düğmesine basınız.  
»Hafızada« ekranda kısaca teyit için görülür.  
»Filtre kullanım«

**i** Şimdi JURA'yı CLARIS Smart filtre kartuşu **ile** veya **onsuz** çalıştırmaya karar veriniz.

Filtre kartuşu **ile** çalıştırma: doğrudan bu bölüme gidiniz (bölüm 1 »Hazırlama ve çalıştırma – İlk çalıştırmada filtre kartuşunu aktif etme«).

Filtre kartuşu **olmadan** çalıştırma (bölüm 1 »Hazırlama ve çalıştırma – İlk çalıştırmada filtre kartuşunu aktif etmeden«).

## İlk çalıştırmada filtre kartuşunu aktif etme

### UYARI

Süt, gazlı içecekler veya diğer sıvılar su haznesine veya cihaza zarar verebilir.

► Su haznesine yalnızca temiz, soğuk su doldurunuz.



► İnce köpük başlığı altına bir kap (en az 300 ml) yerleştirin.

► Su haznesini çıkartın ve soğuk su ile yıkayın.

► Cihazla birlikte verilen filtre kartuş uzatmasını Claris Smart filtre kartuşu üstüne yerleştirin.

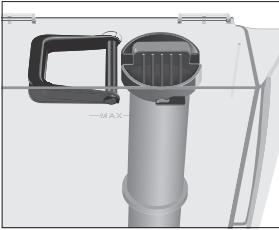

► Filtre kartuşunu uzatması ile birlikte su haznesine takın.

► Filtre kartuşunu saat yönünde kitlenme sesi duyulana kadar döndürün.

► Su haznesini taze soğuk su ile doldurup, tekrar yerine takın.

**i** Cihaz otomatik olarak bir filtre kartuşu taktığınızı tespit eder

»Filtre kullanın« / »Hafızada«

»Filtre yıkanıyor«, ince köpük başlığından su akar.

Tahm. 300 ml sonrası filtrenin yıkanması otomatik olarak durur.

»Sistem doluyor«, sistem su ile dolduruluyor.

»Atık su kabını boşalt«

- Atık su kabını ve telve haznesini boşaltın ve tekrar yerine yerleştirin.

»Cihaz yıkıyor«, sistem yıkıyor. Kahve çıkışından su akar. Yıkama işlemi otomatik olarak durur. JURA'nız kullanıma hazırdır.

- i** Başlangıç ekranında hazırlayabileceğiniz ürünler gösterilmektedir. Diğer ürünleri göstermek için »>« düğmesine basınız.
- i** Filtre aktif ise ekran altında bir mavi filtre işareti ile gösterilir.

### İlk çalıştırmada filtre kartuşunu aktif etmeden

#### UYARI

Süt, gazlı içecekler veya diğer sıvılar su haznesine veya cihaza zarar verebilir.

- Su haznesine yalnızca temiz, soğuk su doldurunuz.

- »Filtre yok« düğmesine basınız.

»Hafızada« ekranda kısaca teyit için görülür.

»Su haznesini doldur«

- İnce köpük başlığı ve kahve çıkışı altına bir kap yerleştirin.



- Su haznesini çıkartın ve soğuk su ile yıkayın.

- Su haznesini taze soğuk su ile doldurup, tekrar yerine takın.

»Sistem doluyor«, sistem su ile dolduruluyor.

»Cihaz ısıyor«

»Cihaz yıkıyor«, kahve çıkışından su akar. Yıkama işlemi otomatik olarak durur. JURA'nız kullanıma hazırdır.

**i** Başlangıç ekranında hazırlayabileceğiniz ürünler gösterilmektedir. Diğer ürünleri göstermek için »>« düğmesine basınız.

## Sütü bağlama

JURA'nız mükemmel kıvamda, ince, kremi ve hafif süt köpüğü üretir. Sütün köpürmesi için ana kriter süt sıcaklığının 4 ile 8 °C derece arasında olmasıdır. Bu sebepten bir süt soğutucunun veya bir süt termosunun kullanılmasını tavsiye ediyoruz.

► İnce köpük başlığının koruma kapağını çıkartınız.

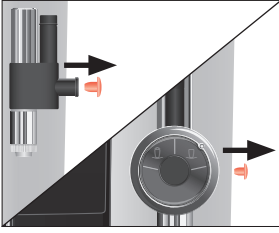

► İnce köpük başlığına süt hortumunu takınız.

► Süt hortumunun diğer ucunu süt kabına bağlayın veya Tetrapak ambalajlı sütün direkt ambalajının içine sokun.

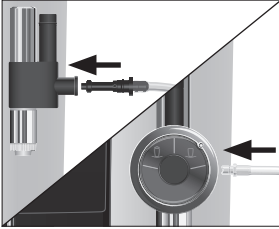

## 2 Hazırlama

- i** Ekranda sizin hazırlayabileceğiniz dört ürün gösterilir. Diğer ürünleri göstermek için » > « düğmesine basınız.
- i** Bir kahve çeşidi veya sıcak su hazırlanırken bu işlemi istediğiniz an durdurabilirsiniz. Bunun için herhangi bir düğmeye basınız.
- i** Öğütme esnasında **her bir farklı ürünün** kahve yoğunluğunu bu tuşlara basarak değiştirebilirsiniz: » < « ve » > ».
- i** Hazırlama esnasında daha önceden ayarlanmış **miktarları** (örneğin su ve süt miktarları) bu düğmelere basarak değiştirebilirsiniz: » < « ve » > ».

En iyi kahve tadı sıcak içilen kahvededir. Soğuk bir porselen fincan içeceğin ısısını ve tadını alır. Bu sebepten fincanlarınızı önceden ısıtmanızı tavsiye ederiz. Sadece önceden ısıtılmış fincanlarda kahve aroması kendini tam gösterebilir. JURA fincan ısıtıcısını yetkili bayimizde bulabilirsiniz.

Progama modunda tüm ürünler için **sürekli kalıcı ayarları** yapmanız mümkündür (bölüm 4 »Programlama modunda kalıcı ayarlar – Ürün ayarları«).

### Latte macchiato, cappuccino ve diğer süt içeren kahve spezielleri

Bir düğmeye bastığınızda JURA size latte macchiato, cappuccino ve flat white hazırlar. Bu esnada bardak veya fincanın yerinden oynatılmasına ihtiyaç yoktur.

- i** Bu bölüm **profesyonel ince köpük başlığı** ve **ince köpük başlığı** için geçerlidir.

**Örnek:** Bu şekilde bir latte macchiato hazırlarsınız.

**Koşul:** Ekranda süt içeren kahve spezielleri gösterilir. Süt ince köpük başlığına bağlıdır.

## 2 Hazırlama



► İnce köpük başlığı altına bir bardak yerleştirin.

**i** **Profesyonel ince köpük başlığı** kullanıyorsanız seçim düğmesini süt köpüğü bölgesine çevirin .

► **»Latte macchiato«** düğmesine basınız.

**»Latte macchiato«** önceden ayarlanmış süt miktarı bardağa dolar.

**i** Sıcak sütün süt köpüğünden ayrılması için kısa bir ara verilir. Böylece latte Macchiato'ya has tipik katmanlar oluşur. Bu ara verme süresini program modunda belirleyebilirsiniz (bölüm 4 »Programlama modunda kalıcı ayarlar – Ürün ayarları«).

Kahve hazırlama başlıyor. Espressonun daha önceden ayarlanmış su miktarı bardağa akıyor. Hazırlama işlemi otomatik olarak durur. JURA'nız tekrar kullanıma hazırdır.

İnce köpük başlığı her zaman kusursuz çalışması için, süt hazırladığınızda **her gün** temizlenmesi gerekir (Bölüme bakınız: 5 »Bakım – İnce köpük başlığının temizlenmesi«).

## Ristretto, espresso ve kahve

**Örnek:** Bu şekilde bir kahve hazırlarsınız.

**Koşul:** Ekranda kahve spezielleri görünür.



► Kahve ağzının altına bir fincan yerleştirin.

► **»Kahve«** düğmesine basınız.

Hazırlama işlemi başlar. **»Kahve«** ve kahve sertliği ekranda gösterilir. Kahve için önceden ayarlanmış su miktarı bardağa akar.

Hazırlama işlemi otomatik olarak durur. JURA'nız tekrar kullanıma hazırdır.



## İki ristretti, iki espressi ve iki kahve

İki kahve speziellinin hazırlanması ilgili hazırlama düğmesine iki kere basarak yapılır (tahm. 1 saniye içinde).

**Örnek:** Bu şekilde iki espressi hazırlarsınız.

**Koşul:** Ekranda kahve spezielleri görünür.



- ▶ Kahve ağzının altına iki fincan yerleştirin.
- ▶ Hazırlamanın başlaması için **»Espresso«** düğmesine **iki kere (bir saniye içinde)** basınız.  
**»2 espressi«** hazırlanır ve önceden ayarlanmış su miktarı fincanlara akar.  
Hazırlama işlemi otomatik olarak durur. JURA'nız tekrar kullanıma hazırdır.



## Süt köpüğü

**i** Bu bölüm **profesyonel ince köpük başlığı** ve **ince köpük başlığı** için geçerlidir.

**Örnek:** Bu şekilde süt köpüğü hazırlarsınız.

**Koşul:** Ekranda süt içeren kahve spezielleri gösterilir. Süt ince köpük başlığına bağlıdır.



- ▶ Kahve ağzının altına bir fincan yerleştirin.
- i** **Profesyonel ince köpük başlığı** kullanıyorsanız seçim düğmesini süt köpüğü bölgesine çevirin .
- i** **Sıcak süt** hazırlamak istiyorsanız ayar düğmesini süt pozisyonuna getirin .
- ▶ **»Süt köpüğü«** düğmesine basınız.  
Süt köpüğü hazırlanır. Önceden ayarlanmış süt miktarı fincanlara akar.  
Hazırlama işlemi otomatik olarak durur. JURA'nız tekrar kullanıma hazırdır.

İnce köpük başlığı her zaman kusursuz çalışması için, süt hazırladığınızda **her gün** temizlenmesi gerekir (Bölüme bakınız: 5 »Bakım – İnce köpük başlığının temizlenmesi«).

## Öğütülmüş kahve

Öğütülmüş kahve için doldurma hunisinden, ikinci bir kahve, örneğin kafeinsiz kullanılabilir.

- i** Asla iki silme dozaj kaşığı öğütülmüş kahve doldurulmamalıdır.
- i** Çok ince öğütülmüş kahve kullanılmamalıdır. Aksi takdirde sistem tıkanabilir ve kahve yalnızca damla damla akar.
- i** Eğer çekilmiş kahveyi az doldurduysanız »Yetersiz çekilmiş kahve« görüntülenir ve JURA işlemi keser.
- i** İstenen kahve türü, öğütülmüş kahve doldurulduktan sonra yakl. bir dakika içerisinde hazırlanmalıdır. Aksi takdirde JURA işlemi iptal eder ve tekrar çalıştırılmaya hazırdır.

İşlenmiş kahve ile yapılan tüm özel kahve ürünlerinin hazırlanması bu kalıba göre gerçekleşir.

**Örnek:** İşlenmiş kahve ile Espresso'yu şu şekilde hazırlarsınız.

**Koşul:** Ekranda kahve spezielleri görünür.



- ▶ Kahve ağzının altına bir Espresso fincanı yerleştirin.
- ▶ Çekilmiş kahve için olan doldurma hunisinin kapağını açın.  
»Öğütülmüş kahve« / »Lütfen öğütülmüş kahve ekleyin«
- ▶ Bir adet silme ölçek kaşığı çekilmiş kahveyi doldurma hunisine doldurun.
- ▶ Doldurma hunisinin kapağını kapatın.
- ▶ »Espresso« düğmesine basınız.  
Hazırlama işlemi başlar. Espresso için önceden belirlenmiş su miktarı fincana akar.

Hazırlama işlemi otomatik olarak durur. JURA'nız tekrar kullanıma hazırdır.

## Su miktarını kalıcı olarak fincan ebatına uyarlama

Tüm **kahve türlerinin** ve sıcak suyun su miktarı kolay ve kalıcı bir şekilde fincan büyüklüğüne uyarlanabilir. Aşağıdaki örnekte gösterildiği gibi miktar bir kere ayarlanır. Tüm hazırlama işlemlerinde daima bu miktar akar.



**Örnek:** Bir kahve için su miktarını şu şekilde **sürekli** olarak ayarlayabilirsiniz.

**Koşul:** Ekranda kahve spezielleri görünür.

- ▶ Kahve ağzının altına bir fincan yerleştirin.
- ▶ **»Yeterli su? Düğmeye basınız«** görüntülenene kadar **»Kahve«** tuşuna basılı tutmaya devam edin.
- ▶ **»Kahve«** düğmesini bırakın.

Hazırlama işlemi başlar ve kahve fincana akar.

- ▶ Fincana yeterli miktarda kahve dolduğu anda herhangi bir tuşa basın.

Hazırlama işlemi durur. **»Hafızada«** ekranda kısaca teyit için görülür. Bir kahve için ayarlanan su miktarı kalıcı olarak kaydedilir. JURA'nız tekrar kullanıma hazırdır.

- i** Bu ayar, işlemin tekrarlanmasıyla her zaman değiştirilebilir.
- i** Tüm özel kahve ürünlerinin ve sıcak suyun miktarını programlama modundan kalıcı olarak ayarlayabilirsiniz (bölüm 4 »Programlama modunda kalıcı ayarlar – Ürün ayarları«).

## Kahve değirmeni ayarlama

Kahve değirmeni kademesiz bir şekilde kahvenizin kavurma derecesine ayarlanabilir.

- UYARI** Öğütme derecesi, kahve değirmeni çalışmıyorken ayarlandığında, öğütme derecesi ayarı için döner düğme hasar görebilir.
- ▶ Öğütme derecesinin ayarı yalnızca kahve değirmeni çalışırken değiştirilmelidir.

Öğütme derecesinin ayarının doğru olduğu, kahvenin kahve çıkışından eşit bir şekilde akmasından anlaşılır. Ayrıca ince, yoğun bir köpük oluşur.

**Örnek:** Bir Espresso'nun **hazırlanışı sırasında** öğütme derecesini şu şekilde değiştirirsiniz.

- ▶ Kahve ağzının altına bir fincan yerleştirin.

## 2 Hazırlama



- ▶ Öğütme derecesi ayar düğmesi kapağını açınız.
- ▶ Hazırlamaya başlamak için »Espresso« düğmesine basınız.
- ▶ Değirmenin çalışması sırasında öğütme derecesi ayarı döner düğmesini **istediğiniz** pozisyona ayarlayın.  
Önceden ayarlanmış su miktarı fincana akar. Hazırlama işlemi otomatik olarak durur.
- ▶ Öğütme derecesi ayar düğmesi kapağını kapatın.

## Sıcak su

Kusursuz bir su akışı elde etmek için sıcak su ağızlığını kullanın.

### ⚠ UYARI

Sıcak su sıçramaları nedeniyle yanma tehlikesi.

- ▶ Cilt ile doğrudan temas etmesinden kaçınınız.



**Koşul:** Ekranda kahve spezielleri görünür.

- ▶ Sıcak su ağızlığının altına bir fincan yerleştirin.
- ▶ »Sıcak su« düğmesine basınız.  
»Sıcak su«, önceden ayarlanmış su miktarı fincana akar. Hazırlama işlemi otomatik olarak durur. JURA'nız tekrar kullanıma hazırdır.

### 3 Günlük çalıştırma

#### Su haznesini doldurma

Cihazınızın günlük bakımı ve süt, kahve ve su ile birlikte hijyenik durumları fincandaki kahvenizin sürekli mükemmel bir kahve neticesi için önemlidir. Bu sebepten suyu **her gün** değiştirin.

#### UYARI

Süt, gazlı içecekler veya diğer sıvılar su haznesine veya cihaza zarar verebilir.

- ▶ Su haznesine yalnızca temiz, soğuk su doldurunuz.
- 
- ▶ Su deposunun kapağını açın.
  - ▶ Su haznesini çıkartın ve soğuk su ile yıkayın.
  - ▶ Su haznesini taze soğuk su ile doldurup, tekrar yerine takın.
  - ▶ Su deposunun kapağını kapatın.



#### Açma



- ▶ Kahve ağzının altına bir kap yerleştirin.
- ▶ JURA'yı çalıştırmak için Açma/kapama tuşuna basın.
  - »JURA'ya hoş geldiniz«
  - »Cihaz ısınıyor«
  - »Cihaz yıkıyor«, sistem yıkıyor. Yıkama işlemi otomatik olarak durur. JURA'nız kullanıma hazırdır.

## Günlük bakım

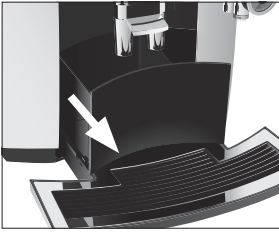

JURA cihazınızın uzun süre kullanılabilmesi ve en iyi kahve kalitesinin sağlanması için makinenin bakımı **her gün** yapılmalıdır.

- ▶ Artık su çanağını dışarı çıkartın.
- ▶ Telvesi haznesini ve artık su kabını boşaltın. Her ikisinde sıcak su ile yıkayın.

**i** Telve haznesini her zaman **devreye alınmış** cihazda uygulayın. Sadece bu durumda kahve telve sayacı tekrar sıfırlanır.

- ▶ Telve haznesini ve artık su kabını tekrar yerine takın.
- ▶ Su deposunu temiz su ile yıkayın.
- ▶ İnce köpük başlığını temizleyin (bölüm 5 »Bakım – İnce köpük başlığının temizlenmesi«).
- ▶ Süt hortumunu çıkartın ve titiz bir şekilde akar su altında temizleyin.
- ▶ İnce köpük başlığını parçalarına ayırın ve yıkayın (bölüm 5 »Bakım – Profesyonel ince köpük başlığının sökümü ve yıkanması«).
- ▶ Cihazın yüzeyini temiz, yumuşak, nemli bir bez ile silin (örn. mikro fiber bez).

## Düzenli bakım

Altta ki bakım önlemlerini **düzenli** ve **ihtiyaca** göre yapınız:

- Hijyenik sebeplerden dolayı süt hortumunu ve değişebilen süt çıkışını düzenli bir şekilde yenilemenizi tavsiye ediyoruz (tahm. 3 ayda bir). Yedeklerini yetkili bayinizden temin edebilirsiniz.
- Su deposunun iç duvarlarını yıkayınız, örn. bir fırça ile. Su deposuna ait diğer bilgileri bu kullanım kılavuzunda bulabilirsiniz (bölüm 5 »Bakım – Su haznesindeki kireci giderme«).
- Fincan koyma yüzeyin üstünde veya altında süt ve kahve artıkları kalabilir. Bu durumda fincan alanı temizleyiniz.

## Kapatma



JURA'nızı kapattığınızda, eğer bir kahve spezielli hazırladıysanız sistem otomatik olarak temizlenir. Süt kullandıysanız ayrıca süt sistemini temizlemeniz size hatırlatılacaktır.

- ▶ İnce köpük başlığı ve kahve çıkışı altına bir kap yerleştirin.
- ▶ Açma/Kapama düğmesine basınız ☺.

**i** Süt kullanıldıysa süt sistemini temizlemeniz sizden istenecek (»Süt sistemini temizle«). 10 saniye sonra kapatma işlemi otomatik olarak devam eder.

Süt kullanıldıysa, ancak süt sistemi temizleme başlatılmadıysa, ilk önce süt sistemi yıkanır (»Süt sistemi yıkıyor«).

»Cihaz yıkıyor«, Sistem yıkıyor. İşlem otomatik durur. JURA'nız kapatılmıştır.

## 4 Programlama modunda kalıcı ayarlar

Program moduna girmek için » P:❖ « düğmesine basınız. Döner düğmeyi çevirerek ve diğer tuşlara basarak, program seçenekleri arasında kolayca dolaşabilir ve istediğiniz ayarı kalıcı olarak kaydedebilirsiniz. Şu ayarları uygulayabilirsiniz:

Program seçeneği	Alt seçenek	Açıklama
»1/5«	»Temizleme«, »Kireç çöz«, »Süt sistemini temizle«, »Filtre« (Sadece filtre aktif ise)	► Talep edilen bakım programını buradan <b>başlatın</b> .
»2/5«	»Süt sistemi yıkama«, »Kahve sistemi yıkama«, »Bilgilendirme«	► Burada, gerekli bakım programını <b>başlatabilir</b> veya hangi bakım işlemlerinin gerekli olduğunu öğrenebilirsiniz.
»3/5«	»Uzman modu«	► Özel kahve ve sıcak su ayarlarınızı seçin.
»4/5«	»Dil seçimi«	► Dilinizi seçin.
	»Birim«	► Su miktarı için birimi seçin.
	»Bitiminde kapat«	► JURA'nın otomatik olarak kapanma süresini ayarlayın.
	»Süt sistemi yıkama«	► Süt sistemini yıkama ayarını değiştir.
»5/5«	»Su sertliği«	► Su sertliğini ayarla.

### Ürün ayarlarını uygulama

»Uzman modu« program ögesinde tüm özel kahve ve sıcak su için bireysel ayarlar yapabilirsiniz. Aşağıdaki kalıcı ayarlar yapılabilir:

Ürün	Kahve sertliği	Miktarı	Sıcaklık
Espresso	8 kademe	Kahve: 15 ml – 80 ml	normal, yüksek
Kahve	8 kademe	Kahve: 25 ml – 240 ml	normal, yüksek
2 espresso, 2 kahve	–	Kahve: Ayarlanmış tek ürünün miktarı iki katına çıkartılır.	tek ürün ile aynı



Ürün	Kahve sertliği	Miktarı	Sıcaklık
Cappuccino, Flat white	8 kademe	Kahve: 25 ml – 240 ml Süt: 3 san. – 120 san.	normal, yüksek
Latte macchiato	8 kademe	Kahve: 25 ml – 240 ml Süt: 3 san. – 120 san. Ara: 0 san. – 60 san.	normal, yüksek
Bir porsiyon süt	–	Süt: 3 san. – 120 san.	–
Sıcak su	–	Su: 25 ml – 450 ml	düşük, normal, yüksek

Programlama modunda kalıcı ayarlar hep aynı düzeni takip ederler

**Örnek:** Bir kahvenin sertliğini şu şekilde değiştirebilirsiniz.

- ▶ » P☘ « düğmesine basınız.
- ▶ Ekranda »3/5« görünene kadar » > « düğmesi bir kaç kez basınız.
- ▶ »Uzman modu« düğmesine basınız.  
»Uzman modu«

**i** Sonraki adımda, ayarın yapılacağı ürünün düğmesi seçilir. Burada ürün hazırlanmaz.

**i** Diğer ürünleri göstermek için » > « düğmeye basın (sağ düğme).

- ▶ »Kahve« düğmesine basınız.  
»Kahve«
- ▶ »Kahve sertliği« düğmesine basınız.  
»Kahve« ve kahve sertliği ekranda görünür.
  - ▶ Kahve sertliği ayarlarını değiştirmek için » < « veya » > « düğmesine basınız.
- ▶ »Hafıza« düğmesine basınız.  
»Hafızada« ekranda kısaca teyit için görülür.  
»Kahve«
- ▶ Program modundan çıkmak için »⬆« düğmesine tahm. 2 saniye basınız.

## Otomatik kapanma

JURA'nın kendiliğinden kapanma ayarı ile enerji tüketiminizi azaltabilirsiniz. Bu işlev etkinleştirildiğinde, JURA makinenzdeki son eylemi takiben önceden belirlenmiş sürenin ardından otomatik olarak kapanır.

Otomatik kapatmayı 15 dakika, 30 dakika veya 1-9 saat arası ayarlayabilirsiniz.

- ▶ » P❖ « düğmesine basınız.
- ▶ Ekranda »4/5« görünene kadar » > « düğmesi bir kaç kez basınız.
- ▶ »Bitiminde kapat« düğmesine basınız.  
»Bitiminde kapat«
- ▶ Kapatma zamanını değiştirmek için » < « veya » > « düğmesine basınız.
- ▶ »Hafıza« düğmesine basınız.  
»Hafızada« ekranda kısaca teyit için görülür.  
»4/5«
- ▶ Program modundan çıkmak için » ⬆ « düğmesine basınız.

## Su sertliğini ayarlama

Su ne kadar sert ise, JURA'nında o kadar sık kireçi çözdürülmesi gerekir. Bu sebepten doğru su sertliğini ayarlamak çok önemlidir.

Su sertliği ilk devreye alınma esnasında ayarlanmıştır. Bu ayarı siz istediğiniz zaman değiştirebilirsiniz.

Su sertliği kademesiz bir şekilde 1 °dH ile 30 °dH arası ayarlanabilir.

- ▶ » P❖ « düğmesine basınız.
- ▶ Ekranda »5/5« görünene kadar » > « düğmesi bir kaç kez basınız.
- ▶ »Su sertliği« düğmesine basınız.  
»Su sertliği«
- ▶ Su sertliği ayarlarını değiştirmek için » < « veya » > « düğmelerine basınız.
- ▶ »Hafıza« düğmesine basınız.  
»Hafızada« ekranda kısaca teyit için görülür.  
»5/5«
- ▶ Program modundan çıkmak için » ⬆ « düğmesine basınız.

## Süt sistemini yıkama

»4/5« / »Süt sistemi yıkama« program modunda alttaki ayarları yapabilirsiniz:

- »Manuel«: Süt sistemi yıkama sütlü bir kahve çeşidi hazırlanmasından 10 dakika sonra istenir.
- »Otomatik«: Süt sistemi yıkama sütlü bir kahve çeşidi hazırlanmasından 10 dakika sonra otomatik gerçekleşir.

**Örnek:** Süt sistemi yıkamanın kullanımdan 10 dakika sonra **otomatik** devreye girmesini şu şekilde ayarlayabilirsiniz.

- ▶ » P:❖ « düğmesine basınız.
- ▶ Ekranda »4/5« görünene kadar » > « düğmesi bir kaç kez basınız.
- ▶ »Süt sistemi yıkama« düğmesine basınız.  
»Süt sistemi yıkama«
- ▶ »Otomatik« düğmesine basınız.
- ▶ »Hafıza« düğmesine basınız.  
»Hafızada« ekranda kısaca teyit için görülür.  
»4/5«
- ▶ Program modundan çıkmak için »L« düğmesine basınız.

## Su miktarı birimi

**Örnek:** Su miktarının birimini »ml« cinsinden »oz« cinsine şu şekilde değiştirilebilirsiniz.

- ▶ » P:❖ « düğmesine basınız.
- ▶ Ekranda »4/5« görünene kadar » > « düğmesi bir kaç kez basınız.
- ▶ »Birim« düğmesine basınız.  
»Birim«
- ▶ »oz« düğmesine basınız.
- ▶ »Hafıza« düğmesine basınız.  
»Hafızada« ekranda kısaca teyit için görülür.  
»4/5«
- ▶ Program modundan çıkmak için »L« düğmesine basınız.

## Dil

**Örnek:** Bu şekilde »English« dilinden »Türkçe« diline değiştirebilirsiniz.

- ▶ » P❖❖ « düğmesine basınız.
- ▶ Ekranda »4/5« görünene kadar » > « düğmesi bir kaç kez basınız.
- ▶ »Dil seçimi« düğmesine basınız.  
»Dil seçimi«

**i** Daha fazla dil seçimleri için » > « düğmeye basın (sağ düğme).

- ▶ İsteddiğiniz lisanın tuşuna basın, örn. »Deutsch«.  
»Hafıza« < « ekranda kısaca teyit için görülür.  
»4/5«
- ▶ Program modundan çıkmak için » T « düğmesine basınız.

## 5 Bakım

JURA aşağıdaki entegre bakım programlarına sahiptir:

- Makineyi yıkama (»Kahve sistemi yıkama«)
- İnce köpük başlığının yıkanması (»Süt sistemi yıkama«)
- İnce köpük başlığının temizlenmesi (»Süt sistemini temizle«)
- Filtre değişimi (»Filtre değiştir«)
- Makineyi temizleme (»Temizleme«)
- Makinedeki kireci giderme (»Kireç çöz«)

**i** Talep edildiğinde ilgili bakım programını hemen yapınız.

**i** » P. « düğmesine basarak bakım programlarının listesine ulaşabilirsiniz. Çubuk komple kırmızı dolduğunda JURA ilgili bakım programını talep eder.

### Makineyi yıkama



Yıkama işlemi her zaman el ile tetiklenebilir.

- ▶ Kahve ağzının altına bir kap yerleştirin.
- ▶ » P. « düğmesine basınız.
- ▶ » > « düğmesine basınız.
- ▶ Yıkama işlemi başlatmak için »Kahve sistemi yıkama« düğmesine basınız.
- ▶ »Cihaz yıkıyor«, kahve çıkışından su akar. İşlem otomatik durur.

### İnce köpük başlığının yıkanması

**i** Bu bölüm **profesyonel ince köpük başlığı** ve **ince köpük başlığı** için geçerlidir.

Her süt hazırlanması sonrası JURA süt sistemi temizliği talep eder.

**i** Program modunda süt sistemi temizliğinin son hazırlamadan 10 dakika sonra talep edilmesini veya otomatik olarak başlatılmasını ayarlayabilirsiniz (bölüm 4 »Programlama modunda kalıcı ayarlar – Süt sistemini yıkama«).

**Koşul:** »Süt sistemi yıkama« ekranda görünür.



## İnce köpük başlığının temizlenmesi

- ▶ İnce köpük başlığı altına bir kap koyun.
- ▶ » P.❖ « düğmesine basınız.
- ▶ » > « düğmesine basınız.
- ▶ Yıkama işlemini başlatmak için »Süt sistemi yıkama« düğmesine basınız.  
»Süt sistemi yıkıyor« görünür ve ince köpük başlığı yıkanır.

**i** Bu bölüm **profesyonel ince köpük başlığı** ve **ince köpük başlığı** için geçerlidir.

İnce köpük başlığı her zaman kusursuz çalışması için, süt hazırladığınızda **her gün** temizlenmesi gerekir.

**UYARI** Yanlış temizleyicilerden dolayı cihazda hasar tehlikesi ve suda kalıntı mümkündür.

- ▶ Sadece orijinal JURA bakım ürünleri kullanın.

**i** JURA süt sistemi temizleyicisini yetkili bayinizde bulabilirsiniz.  
**i** Süt sistemini temizlemek için cihazla birlikte verilen şişeyi kullanın.

- ▶ » P.❖ « düğmesine basınız.
- ▶ »Süt sistemini temizle« düğmesine basınız.  
»Süt sistemini temizle«
- ▶ »Start« düğmesine basınız.
- ▶ »Sonraki« düğmesine basınız.  
»Süt sistemini temizle« / »Süt sistemi temizleyicisi«
- ▶ Süt hortumunu süt kabından veya tetrapak ambalajdan çıkartın.
- ▶ Kabin ön kısmına **altaki işarete** kadar süt sistemi temizleyicisi doldurun (bu şekilde gösterilen .
- ▶ Bundan sonra **üst işarete** kadar su doldurun.
- ▶ İnce köpük başlığı altına bir kap koyun.

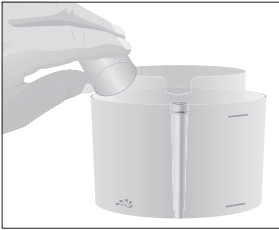



## Profesyonel ince köpük başlığının sökümü ve yıkanması

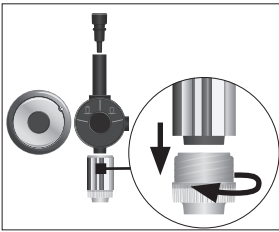

- ▶ Süt hortumunu kaba bağlayın.
- i** Süt hortumunu kaba doğru bağlayabilmek için süt hortumunun ucunda bir konektör olması gerekir.
  - ▶ »Sonraki« düğmesine basınız.
  - ▶ »Süt sistemi yıkanıyor« görünür ve ince köpük başlığı ve süt hortumu temizlenir.
  - ▶ »Süt sistemini temizle«
  - ▶ Kabı iycene çalkalayın ve ön kısmına 250 ml su doldurun.
  - ▶ Onu ince köpük başlığı altına yerleştirin ve süt hortumunu tekrar kaba bağlayın.
  - ▶ »Sonraki« düğmesine basınız.
  - ▶ »Süt sistemi yıkanıyor« görünür ve ince köpük başlığı ve süt hortumu taze su ile çalkalanır.
  - ▶ Başlangıç ekranı gösterilir.
- i** Eğer süt kullandıysanız ince köpük başlığının kusursuz çalışması ve hijyenik sebeplerden **her gün** parçalara ayrılıp yıkanması لازم. JURA tarafından ince köpük başlığını parçalara ayrılıp yıkanması için uyarı almayacaksınız.
  - ▶ Süt hortumunu çıkartın ve titiz bir şekilde akar su altında temizleyin.
  - ▶ Profesyonel ince köpük başlığını hafif döndürerek dikkatlice Connector System®'den çekip çıkartınız.
  - ▶ Profesyonel ince köpük başlığını parçalara ayırınız.
  - ▶ Tüm parçaları akar su altında temizleyiniz. Çok kurumuş süt kalıntıları varsa bu parçaları 1 dozaj kabı kadar JURA süt sistemi temizleyicisi içeren 250 ml soğuk su içine koyun. Daha sonra tüm parçaları iycene durulayın.
  - ▶ Profesyonel ince köpük başlığı parçalarını tekrar birleştirin.
- i** Profesyonel ince köpük başlığı en doğru çalışabilmesi için parçalarını doğru ve sağlam bir şekilde takılmasına dikkat edin.

## İnce köpük başlığının sökümü ve yıkanması

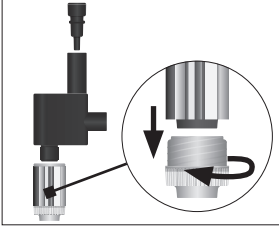

- Profesyonel ince köpük başlığını sıkı bir şekilde Connector System®'ne takın.

Eğer süt kullandıysanız ince köpük başlığının kusursuz çalışması ve hijyenik sebeplerden **her gün** parçalara ayrılıp yıkanması lazım. JURA tarafından ince köpük başlığını parçalara ayrılıp yıkanması için uyarı almayacaksınız.

- Süt hortumunu çıkartın ve titiz bir şekilde akar su altında temizleyin.
- İnce köpük başlığını hafif döndürerek dikkatlice Connector System®'den çekip çıkartınız.
- İnce köpük başlığını parçalara ayırınız.
- Tüm parçaları akar su altında temizleyiniz. Çok kurumuş süt kalıntıları varsa bu parçaları 1 dozaj kabı kadar JURA süt sistemi temizleyicisi içeren 250 ml soğuk su içine koyun. Daha sonra tüm parçaları iyicene durulayın.
- İnce köpük başlığı parçalarını tekrar birleştirin.

**i** İnce köpük başlığı en doğru çalışabilmesi için parçalarını doğru ve sağlam bir şekilde takılmasına dikkat edin.

- İnce köpük başlığını sıkı bir şekilde Connector System®'ne takın.

## Filtreyi takma



CLARIS Smart filtre kartuşu kullanıyorsanız JURA'nızda kireç çözme işlemi yapmanıza gerek yoktur. Eğer filtre kartuşunu ilk kullanım öncesi henüz takmamışsanız, şimdi altta gösterildiği şekilde takabilirsiniz.

**Koşul:** Başlangıç ekranı gösterilir.

- İnce köpük başlığı altına bir kap (en az 300 ml) yerleştirin.
- Su haznesini çıkartın ve boşaltın.
- Cihazla birlikte verilen filtre kartuş uzatmasını Claris Smart filtre kartuşu üstüne yerleştirin.



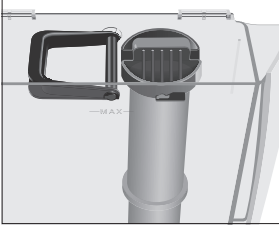

- ▶ Filtre kartuşunu uzatması ile birlikte su haznesine takın.
- ▶ Filtre kartuşunu saat yönünde kitlenme sesi duyulana kadar döndürün.
- ▶ Su haznesini taze soğuk su ile doldurup, tekrar yerine takın.

**i** Cihaz otomatik olarak bir filtre kartuşu taktığınızı tespit eder  
 »Hafızada« ekranda kısaca teyit için görülür.  
 »Filtre yıkıyor«, ince köpük başlığından su akar.

**i** Suda hafif bir renklenme görülebilir. Bu sağlığa zararlı değildir ve tadı bozmaz.

Tahm. 300 ml sonrası filtrenin yıkanması otomatik olarak durur. Başlangıç ekranı gösterilir.

**i** Filtre aktif ise ekran altında bir mavi filtre işareti ile gösterilir.

## Filtre değişimi

**i** Filtre kartuşunun ömrü bittiğinde (ayarlanmış su sertliğine bağlı) JURA filtre değişimi talep eder.

**i** CLARIS Smart filtre kartuşunu yetkili bayilerde bulabilirsiniz.

**Koşul:** Başlangıç ekranı gösterilir. Ekranın alttaki filtre işareti kırmızı yanar.



- ▶ İnce köpük başlığı altına bir kap (en az 300 ml) yerleştirin.
- ▶ Su haznesini çıkartın ve boşaltın.
- ▶ Filtre kartuşunu saat yönünün tersine çevirin ve uzatması ile birlikte su haznesinden çıkartınız.
- ▶ Filtre kartuşunun uzatmasını **yeni** bir CLARIS Smart filtre kartuşunun üstüne oturtun.

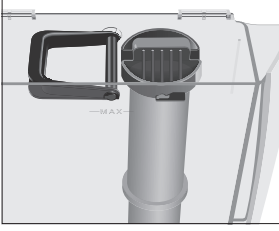

- ▶ Filtre kartuşunu uzatması ile birlikte su haznesine takın.
- ▶ Filtre kartuşunu saat yönünde kitlenme sesi duyulana kadar döndürün.
- ▶ Su haznesini taze soğuk su ile doldurup, tekrar yerine takın.  
»Hafızada« ekranda kısaca teyit için görülür. Cihaz otomatik olarak yeni bir filtre taktığınızı tespit eder.  
»Filtre yıkanıyor«, ince köpük başlığından su akar.

**i** Suda hafif bir renklenme görülebilir. Bu sağlığa zararlı değildir ve tadı bozmaz.

Tahm. 300 ml sonrası filtrenin yıkanması otomatik olarak durur. Başlangıç ekranı gösterilir.

## Makineyi temizleme

180 hazırlama veya 80 açma İşleminin ardından JURA bir temizlik talep eder.

### UYARI

Yanlış temizleyicilerden dolayı cihazda hasar tehlikesi ve suda kalıntı mümkündür.

- ▶ Sadece orijinal JURA bakım ürünleri kullanın.

**i** Temizleme programı yaklaşık olarak 20 dakika sürer.

**i** Temizleme programını yarıda kesmeyin. Aksi takdirde temizleme kalitesi olumsuz etkilenir.

**i** JURA temizleme tabletleri yetkili bayilerden temin edilebilir.

**Koşul:** »Cihazı temizle« ekranda görünür.

- ▶ »P❄️« düğmesine basınız.
- ▶ »Start« düğmesine basınız.
- ▶ »Sonraki« düğmesine basınız.  
»Telve haznesini boşalt«
- ▶ Atık su kabını ve telve haznesini boşaltın ve tekrar yerine yerleştirin.  
»Temizleme«



- ▶ Kahve ağzının altına bir kap yerleştirin.
- ▶ »Sonraki« düğmesine basınız.  
»Cihaz temizliyor«, kahve çıkışından su akar.  
İşleme ara veriliyor, »Temizleme tablet atın«.
- ▶ Çekilmiş kahve dolum huni kapağını açın.
- ▶ Dolum hunisi içine bir tane JURA temizleme tableti atın.
- ▶ Doldurma hunisinin kapağını kapatın.
- ▶ »Sonraki« düğmesine basınız.  
»Cihaz temizliyor«, kahve çıkışından çok kez su akar.  
İşlem otomatik durur.  
»Telve haznesini boşalt«
- ▶ Atık su kabını ve telve haznesini boşaltın ve tekrar yerine yerleştirin.  
Temizleme işlemi şimdi tamamlanmıştır. Başlangıç ekranı gösterilir.

## Makinedeki kireci giderme

JURA kullanıma bağlı olarak kireçlenir ve otomatik olarak kirecin giderilmesi gerektiğini bildirir. Kireçlenme, suyunuzun sertlik derecesine bağlıdır.

- ❗ CLARIS filtre kartuşu kullanılıyorsa ve bu kartuş etkinse, kireç giderme talebi gelmez.

**⚠ UYARI** Kireç çözücü madde ile cilt veya göz teması sonucunda tahriş meydana gelebilir.

- ▶ Cilt ve göz ile temastan kaçınınız.
- ▶ Kireç çözücü madde temiz su ile durulanmalıdır. Göz ile temas durumunda doktora başvurulmalıdır.

**UYARI** Yanlış kireç çözücü maddeler kullanıldığında makine hasar görebilir veya suda artıklar kalabilir.

- ▶ Sadece orijinal JURA bakım ürünleri kullanın.

**UYARI** Kireç giderme işlemi kesintiye uğradığında makinede hasarlar meydana gelebilir.

- ▶ Kireç giderme işlemi tamamlanıncaya dek uygulanmalıdır.

**UYARI** Kireç çözücü madde ile temas sonucu hassas yüzeylerde (örn. mermer) hasarlar meydana gelebilir.

- ▶ Sıçrayan maddeler hemen temizlenmelidir.

**i** Kireç çözme işlemi yaklaşık olarak 40 dakika sürer.

**i** JURA kireç çözücü tabletler yetkili bayilerden temin edilebilir.

**Koşul:** »Kireç çöz« ekranda görünür.

- ▶ » P❖❖ « düğmesine basınız.
- ▶ »Start« düğmesine basınız.
- ▶ »Sonraki« düğmesine basınız.

»Atık su kabını boşalt«

- ▶ Atık su kabını ve telve haznesini boşaltın ve tekrar yerine yerleştirin.

»Tableti hazneye at«

- ▶ Su haznesini çıkartın ve boşaltın.
- ▶ Blister ambalajın içeriğini (3 JURA kireç çözme tableti) 500 ml ılık su içeren bir kaptan çözün. Bu bir kaç dakika sürebilir.
- ▶ Bu çözeltiyi boş su haznesine doldurup, hazneyi yerine takınız.

- ▶ İnce köpük başlığı altına bir kap koyun.

- ▶ »Sonraki« düğmesine basınız.

»Cihaz kireç çözüyor« görünür ve ince köpük başlığından bir çok kez su akar .

İşleme ara veriliyor, »Atık su kabını boşalt«.

- ▶ Atık su kabını ve telve haznesini boşaltın ve tekrar yerine yerleştirin.

»Su haznesini doldur«

- ▶ Su haznesini çıkartın ve iyice yıkayın.

- ▶ Su haznesini taze soğuk su ile doldurup, tekrar yerine takın.

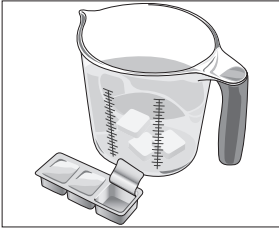



- ▶ İnce köpük başlığı ve kahve çıkışı altına bir kap yerleştirin.
- ▶ **»Sonraki«** düğmesine basınız.  
**»Cihaz kireç çözüyor«**, kireç çözme işlemi devam ediyor. İşleme ara veriliyor, **»Atık su kabını boşalt«**.
- ▶ Atık su kabını ve telve haznesini boşaltın ve tekrar yerine yerleştirin.  
Kireç çözme işlemi şimdi tamamlandı. Başlangıç ekranı gösterilir.

**i** Kireç çözme işleminin beklenmeyen bir şekilde iptal edilmesi durumunda su haznesi iyice durulanmalıdır.

## Çekirdek haznesini temizleme

Kahve çekirdekleri, çekirdek haznesinin duvarlarında kalabilen hafif bir yağ katmanına sahip olabilir. Bu artıklar, kahve sonucunu olumsuz etkileyebilir. Bu nedenle çekirdek haznesi ara sıra temizlenmelidir.

**Koşul:** **»Çekirdek haznesini doldurun«** ekranda görünür.

- ▶ Cihazı Açma/Kapama tuşu ile kapatın **⏻**.
- ▶ Çekirdek haznesinin aroma koruma kapağını çıkartın.
- ▶ Çekirdek haznesini kuru, yumuşak bir bezle temizleyin.
- ▶ Çekirdek haznesine kahve çekirdeklerini doldurun ve çekirdek haznesi ile aroma korumasının kapağı kapatın.

## Su haznesindeki kireci giderme

Su haznesinde kireçlenme olabilir. Su haznesinin sorunsuz bir şekilde çalışması için ara sıra kireçten arındırılmalıdır.

- ▶ Su haznesini çıkartın.
- ▶ Eğer bir CLARIS Smart filtre kartuşu kullanıyorsanız, bu kartuşu çıkartın.
- ▶ 3 JURA kireç çözdürme tabletini tam dolu su haznesi içinde çözün.
- ▶ Su haznesini içinde kireç çözdürme solüsyonu ile uzun saatler tutun (örneğin gece boyunca).
- ▶ Su deposunu boşaltın ve düzgünce yıkayın.
- ▶ Eğer bir CLARIS Smart filtre kartuşu kullanıyorsanız, bu kartuşu yeniden yerleştirin.
- ▶ Su haznesini taze soğuk su ile doldurup, tekrar yerine takın.

## 6 Ekrandaki mesajlar

Mesaj	Nedeni/Sonucu	İşlem
»Su haznesini doldur«	Su haznesi boş. Ürün hazırlanamaz.	► Su haznesini doldurun (bölüm 3 »Günlük çalıştırma – Su haznesini doldurma«).
»Telve haznesini boşalt«	Telve haznesi dolu. Ürün hazırlanamaz.	► Telvesi haznesini ve artık su kabını boşaltın (bölüm 3 »Günlük çalıştırma – Günlük bakım«).
»Artık su kabı takılmamış«	Artık su kabı yanlış yerleştirilmiş veya yerleştirilmemiş. Ürün hazırlanamaz.	► Artık su kabını yerleştirin.
»Çekirdek haznesini doldurun«	Çekirdek haznesi boş. Her hangi bir kahve çeşidi hazırlayamazsınız, ancak sıcak su ve süt hazırlayabilirsiniz.	► Çekirdek haznesini doldurun (bölüm 1 »Hazırlama ve çalıştırma – Çekirdek haznesini doldurma«).
»Süt sistemi yıkama«	JURA bir süt sistemi yıkama talep ediyor.	► Süt sistem yıkama gerçekleştir (bölüm 5 »Bakım – İnce köpük başlığının yıkanması«).
Ekranın alttaki filtre işareti kırmızı yanar.	Filtre kartuşu artık çalışmıyor.	► CLARIS Smart filtre kartuşunu değiştir (bölüm 5 »Bakım – Filtre değişimi«).
»Cihazı temizle«	JURA sana Temizlemeyi soruyor.	► Temizleme gerçekleştir (bölüm 5 »Bakım – Makineyi temizleme«).
»Kireç çöz«	JURA sana kireç çözmeyi soruyor.	► Kireç çözme gerçekleştir (bölüm 5 »Bakım – Makinedeki kireci giderme«).
»Çok sıcak«	Bakım programını çalıştırmak için cihaz çok sıcak.	► Sistem soğuyana kadar birkaç dakika bekleyin veya bir kahve çeşidi veya sıcak su hazırlayın.

## 7 Arıza giderme

Problem	Nedeni/Sonucu	İşlem
Süt köpürtmede çok az köpük oluşuyor veya ince köpük başlığından süt fışkırıyor.	İnce köpük başlığı kirlidir.	<ul style="list-style-type: none"> <li>▶ İnce köpük başlığını temizleyin (bölüm 5 »Bakım – İnce köpük başlığının temizlenmesi«).</li> <li>▶ İnce köpük başlığını parçalarına ayırın ve yıkayın (bölüm 5 »Bakım – Profesyonel ince köpük başlığının sökülmesi ve yıkanması«).</li> </ul>
Kahve hazırlanırken sadece damlalar halinde çıkıyor.	Kahve çok ince öğütülmüş ve sistemi tıkıyor. Su sertliği doğru ayarlanmamış olabilir.	<ul style="list-style-type: none"> <li>▶ Değirmeni daha kalın öğütme derecesine ayarlayın (bölüm 2 »Hazırlama – Kahve değirmenini ayarlama«).</li> <li>▶ Kireç çözme gerçekleştirin (bölüm 5 »Bakım – Makinedeki kireci giderme«).</li> </ul>
»Su haznesini doldur« bilgisi, su haznesi dolu olmasına rağmen ekranda görünür.	Su haznesi aşırı kireçlenmiştir.	▶ Su haznesinin kireçini çöz (bölüm 5 »Bakım – Su haznesindeki kireci giderme«).
İnce köpük başlığından az veya hiç su veya buhar gelmiyor. Pompa sesi çok az.	İnce köpük başlığının bağlantı parçası tıkanmış olabilir veya kireç çözme işleminde çözülen kireç parçaları tıkanmış olabilir.	<ul style="list-style-type: none"> <li>▶ İnce köpük başlığını çıkartın.</li> <li>▶ Siyah bağlantı parçasını dozaj kaşığının sapındaki altıgen yardımcı ile sökün.</li> <li>▶ Bağlantı parçasını iyice yıkayın.</li> <li>▶ Bağlantı parçasını tekrar elle yerine vidalayın.</li> <li>▶ Dozaj kaşığının sapındaki altıgen yardımcı ile dikkatlice sadece bir çeyrek daire kadar sıkın.</li> </ul>
Kahve değirmeni aşırı ses çıkartıyor.	Kahve değirmeninde yabancı madde bulunuyor.	▶ Müşteri Hizmetleri ile temasa geçiniz (bölüm 11 »JURA Yetkili Kişiler / Yasal Bilgiler«).
»HATA 2« veya »HATA 5« ekranda görünür.	Cihaz uzun süre soğuk bir ortama maruz kalmış ise ısıtma işlemi emniyet açısından kitlenmiştir.	▶ Cihazın oda sıcaklığında ısınmasını bekleyin.

Problem	Nedeni/Sonucu	İşlem
Diğer »HATA« mesajları ekranda görünüyor.	-	► JURA'ı Açma/kapama düğmesinden kapatınız. Müşteri Hizmetleri ile temasa geçiniz (bölüm 11 »JURA Yetkili Kişiler / Yasal Bilgiler«).

- i** Arızayı gideremediyseniz Müşteri Hizmetleri ile temasa geçiniz (bölüm 11 »JURA Yetkili Kişiler / Yasal Bilgiler«).



## 8 Taşıma ve çevre yönetmelikleri uyarınca elden çıkarma

### Taşıma / Sistemi boşaltma

JURA ambalajını saklayınız. Nakliye esnasında cihazınızın korunmasını sağlar.

JURA cihazının taşıma esnasında donmaya karşı korumak için sistem boşaltılmalıdır.

**Koşul:** Ekranda süt içeren kahve spezielleri gösterilir.

- ▶ İnce köpük başlığından süt hortumunu çıkartın.
- ▶ İnce köpük başlığı altına bir kap koyun.
- ▶ **»Süt köpüğü«** düğmesine basınız.  
**»Süt köpüğü«** görünür ve ince köpük başlığından sıcak buhar çıkar.
- ▶ Su haznesini çıkartın ve boşaltın.
- ▶ **» > «** düğmesine ekranda **»Süt miktarı« / »60 san.«** görünene kadar bir çok kez basınız.

Sistem boşalana kadar ince köpük başlığından buhar çıkar.

**»Su haznesini doldur«**

- ▶ Açma/Kapama düğmesine basınız ☺.

JURA'nız kapatılmıştır.



### Elden çıkarma

Eski makineler çevreye zarar vermeyecek bir şekilde elden çıkarılmalıdır.



Eski makineler, geri dönüşüme kazandırılması gereken değerli geri dönüştürülebilir malzemeler içerir. Bu nedenle eski makineler uygun toplama sistemleri aracılığıyla elden çıkarılmalıdır.

## 9 Teknik veriler

Gerilim	220–240 V ~, 50 Hz
Güç	1450 W
Uygunluk işareti	<b>CE</b>
Pompa basıncı	statik, azami 15 bar
Su haznesinin kapasitesi (Filtresiz)	1.9 l
Çekirdek haznesi kapasitesi	280 g
Telve haznesi kapasitesi	azami 16 porsiyon
Kablo uzunluğu	tahm. 1.1 m
Ağırlık	tahm. 9.8 kg
Ölçüler (G × Y × D)	28.0 × 35.1 × 43.9 cm

Denetleyiciler için bilgilendirme (Testlerin tekrarlanması DIN VDE 0701-0702'ye göre): Merkezi topraklama noktası (CGP) cihaz altında şebeke kablosu bağlantısının yakınında bulunmaktadır.

## 10 İçindekiler

### A

- Acil hat 48
- Açma 11
- Adresler 48
- Amacına uygun kullanım 6
- Arıza giderme 39
- Aroma koruma kapağı
  - Aroma koruma kapaklı çekirdek haznesi 4
- Artık su kabı 4
- Ayarlar
  - Programlama modunda kalıcı ayarlar 24

### B

- Bakım 29
  - Düzenli bakım 22
  - Günlük bakım 22

### C

- Cappuccino 15
- Cihaz
  - Açma 21
  - Düzenli bakım 22
  - Kapatma 23
  - Kireç çözme 35
  - Kurulum 11
  - Temizleme 34
  - Yıkama 29
- CLARIS Smart filtre kartuşu
  - Değişim 33
  - Takılış 32
- Connector System® 4
- Çekirdek haznesi
  - Aroma koruma kapaklı çekirdek haznesi 4
  - Dolum 10
  - Teknik veriler 42
  - Temizleme 37
- Çift ürün 17

### D

- Dil 28
- Dolum
  - Çekirdek haznesi 10
  - Su haznesi 21
- Dolum hunisi

- Çekilmiş kahve dolum hunisi 4
- Düğme
  - Açma/Kapama düğmesi 4

### E

- Ekran 5
- Ekrandaki mesajlar 38
- Elden çıkarma 41
- Emniyet 6
- Emniyet bilgilendirme 6
- Espresso 16
  - İki espresso 17

### F

- Filtre
  - Değişim 33
  - Takılış 32
- Fincan alanı 4
- Fincana göre sabit su ayarı 19
- Flat white 15

### G

### H

- Hatalar
  - Arıza giderme 39
- Hazırlama 15
  - Cappuccino 15
  - Espresso 16
  - Flat white 15
  - İki espresso 17
  - İki kahve 17
  - İki kahve spezielli 17
  - İki ristretti 17
  - Kahve 16
  - Latte macchiato 15
  - Öğütülmüş kahve 18
  - Ristretto 16
  - Sıcak su 20
  - Süt köpüğü 17

### I

- Instant kahve
  - Öğütülmüş kahve 18
- İnternet 10
- İki Ürün 17
- İletişim bilgileri 48
- İlk çalıştırma 11
  - Filtre kartuşu aktivasyonu ile 12

Filtresiz kartuş aktivasyonu 13  
İlk kullanım 11  
İnce köpük başlığı  
Parçalara ayırma ve yıkama 32  
Profesyonel ince köpük başlığı 4  
Temizleme 30  
Yıkama 32

## J

JURA  
İletişim bilgileri 48  
İnternet 10

## K

Kahve 15  
Kahve çıkışı  
Yüksekliği ayarlanabilen kahve ağızı 4  
İki kahve 17  
Kapak  
Çekilmiş kahve dolum hunisi 4  
Su haznesi 4  
Kapanma  
Otomatik kapanma 26  
Kapatma 23  
Kısa kullanım talimatları 10  
Kire çözme  
Cihaz 36  
Su haznesi 37  
Kurulum  
Makinenin yerleştirilmesi 10

## L

Latte macchiato 15

## M

Merkezi topraklama noktası 42  
Mesajlar, Ekran 38  
Müşteri hizmetleri 48

## N

Nakliye 41

## O

Otomatik kapanma 26  
Öğütme derecesi ayarı için döner düğme 4  
Öğütme yoğunluğu  
Kahve değirmenini ayarlama 19  
Öğütülmüş kahve 18

Öğütülmüş kahve için dozajlama kaşığı 5

## P

Problemler  
Arıza giderme 39  
Profesyonel ince köpük başlığı 4  
Parçalara ayırma ve yıkama 32  
Programlama modunda kalıcı ayarlar 24  
Programlama modu 24  
Dil 28  
Otomatik kapanma 26  
Su miktarı birimi 27  
Su sertliğini ayarlama 26  
Süt sistemini yıkama 27

## R

Ristretto 16  
İki ristretti 16

## S

Sembol tanımı 3  
Sıcak su 20  
Sıcak su başlığı 5  
Sistemi boşaltma 41  
Su haznesi 4  
Dolum 21  
Kire çözme 37  
Su miktarı birimi 27  
Su sertliği  
Su sertliğini ayarlama 26  
Su sertliğini tespit etme 10

## Süt

Sütü bağlama 14  
Süt köpüğü 17  
Süt sistemini yıkama 24, 27  
Şebeke kablosu 4

## T

Teknik veriler 42  
Telefon 47  
Telve haznesi 4  
Temizleme  
Çekirdek haznesi 37  
İnce köpük başlığı 32  
Cihaz 34  
Topraklama noktası 42

## U

- Ürün ayarları
- Ayarlar 24

## Y

- Yıkama
- Cihaz 29
- İnce köpük başlığı 30
- Süt sistemini yıkama 27
- Yükseklİęi ayarlanabilen kahve aęzı 4

## W

- Web sitesi 10





## 11 JURA Yetkili Kişiler / Yasal Bilgiler

### Sizin Jura servis Partneriniz

**Müşteri hizmetleri:** JURA Hospitality Center - Müşteri Hizmetleri  
Kavacık Mahallesi Öge Sokak  
No: 55/A Beykoz - İstanbul  
Tel : 0 (800) 211 03 33 | Gsm : +90 530 147 92 67  
info@hack.com.tr

**İthalatçı şirket:** Hack Endüstriyel Temsilcilik Ltd. Şti.  
Tekstilkent Koza Plaza A Blok Kat: 11 No: 40  
34235 Esenler – İstanbul  
Telefon: 0 (212) 438 20 22 Faks: 0 (212) 438 22 26  
Bu cihaz T.C. Çevre ve Orman Bakanlığının EEE Yönetmeliğine uygundur.  
Bu cihazın teknik ömrü en az 10 yıldır. Tüketici şikayet ve itirazları için tüketici mahkemelerine ve tüketici hakem heyetlerine başvuru yapabilirsiniz.

**Üretici şirket:** JURA Elektroapparate AG  
Kaffeeweltstrasse 10  
CH-4626 Niederbuchsiten  
Tel. +41 (0)62 38 98 233  
www.jura.com

**Direktifler** Makine, aşağıdaki yönetmelikler uyarındadır:

- 2006/95/EC – Alçak Gerilim Direktifi
- 2004/108/EC – Elektromanyetik Uyumluluk Direktifi
- 2009/125/EC – Eko-tasarım Direktifi
- 2011/65/EU – RoHS Direktifi

**Teknik değişiklikler** Teknik değişiklik yapma hakkı saklıdır. Bu kullanım kılavuzunda kullanılan resimler stilize edilmiştir ve makinenin orijinal renklerini göstermezler. JURA'nızın bazı ayrıntıları sapma gösterebilir.

**İletişim** Görüşleriniz bizim için önemli, irtibatımızı kullanın  
[www.jura.com](http://www.jura.com).

**Telif hakkı** Kullanım Kılavuzu telif hakları tarafından korunan bilgiler içermekte. JURA Elektroapparate AG'nin önceden yazılı izni olmaksızın, bu Kullanım Kılavuzunun fotokopisine almak veya başka bir dile tercüme edilmesine izin verilmez.